

SKOFF

MUSIC LINE

The best investment in light

Die beste Investition ins Licht

Le meilleur investissement dans l'éclairage

Самая лучшая инвестиция в освещение



MUSIC LINE

Four product families

Vier Produktfamilien

Quatre gammes de produits

Четыре семейства продуктов

RUEDA, RUMBA, SALSA, TANGO

MADE IN POLAND

Winner of the Gold Medal at the Poznań International Fair, the MUSIC LINE lighting range will illuminate passageways, stairs and display cabinets. The character of your interior will be perfectly enhanced by four product families: RUEDA, RUMBA, SALSA and TANGO. The super-flat luminaires (10.5 mm) are made of stainless steel or aluminium. Our fittings use the energy-efficient LED technology, which helps minimise operating costs. Lighting fittings remain cool, even when left on for a long time.

Die mit der goldenen Medaille der Internationalen Messe in Poznań ausgezeichnete Leuchtenreihe MUSIC LINE beleuchtet die Flure, Treppen und Vitrinen. Der Raumstil wird durch die vier Produktfamilien einmalig zur Geltung gebracht: RUEDA, RUMBA, SALSA und TANGO. Sehr flache Leuchten (10,5 mm) werden aus Edelstahl oder aus Aluminium gefertigt. Dank der energiesparenden LED-Technologie werden die Betriebskosten minimiert. Die Leuchten werden auch im Dauerbetrieb nicht warm.

MUSIC LINE, ligne d'éclairage qui a obtenu une médaille d'or lors de la Foire de Poznan va éclairer des zones de circulation, les escaliers, les vitrines d'exposition avec des meubles. Le caractère de l'intérieur sera parfaitement souligné par quatre gammes de produits: RUEDA, RUMBA, SALSA et TANGO. Les luminaires très plats (10,5 mm) sont fabriqués en acier inoxydable ou en aluminium. L'éclairage utilise la technologie d'économie d'énergie des ampoules à diodes électroluminescentes (LED) ce qui permet de minimaliser les coûts d'utilisation. Les luminaires ne chauffent pas, même après une longue période d'utilisation.

Награжденная Золотой Медалью Познаньской выставки линия осветительной техники MUSIC LINE осветит коммуникационные узлы, лестницы и витрины магазинов. Характер интерьера прекрасно подчеркнут четыре семейства продуктов: RUEDA, RUMBA, SALSA и TANGO. Очень плоская арматура (10,5мм) изготовлена из благородной стали или алюминия. Для освещения используется энергосберегающая технология LED, что сводит к минимуму эксплуатационные расходы. Арматура не нагревается даже при длительной работе.

Professional lighting

Our experience tells us that truly sustainable cost and energy savings can be achieved through optimal planning and application of cutting-edge solutions in the world of lighting.

Indoor lighting is not only about timeless design, but also about functionality and cost efficiency. It is well worth planning the lighting layout in advance, to achieve the desired effect in the illumination of corridors, stairwells and passageways.

Professionelle Beleuchtung

Unsere Erfahrungen ergeben, dass reale ausgeglichene Kosten sowie Energieersparnisse durch optimale Planung und Anwendung der neuesten Technologien in der Lichtwelt erreicht werden können.

Bei der Innenbeleuchtung sind neben dem zeitlosen Design auch Funktionalität und Nutzungseffizienz als wichtige Faktoren anzusehen. Eine rechtzeitige Planung des Beleuchtungssystems ermöglicht optimale Effekte in der Beleuchtung der Gänge, Treppenhäuser und Flure.

Éclairage professionnel

Notre expérience nous a montré que les coûts réels durables et l'économie d'énergie ne peuvent être atteints que grâce à une planification optimale et l'utilisation de nouvelles technologies dans le monde d'éclairage.

Pour l'éclairage intérieur est important non seulement un aspect hors du temps, mais aussi un fonctionnement approprié et l'économie de son utilisation. Il vaut prévoir un plan d'éclairage pour obtenir un éclairage approprié des couloirs, des escaliers et des zones de circulation.

Caution! Fittings powered
by low-voltage 10 V DC!

Achtung! Die Leuchten werden mit
Niederspannungsstrom
10 V DC versorgt!

Important! Les luminaires alimentés sous
une tension basse de 10 V DC!

Внимание! Светильники получают
питание с помощью тока низкого
напряжения – 10 В DC!

Профессиональное освещение

Из нашего опыта следует, что действительные сбалансированные расходы и экономия энергии могут быть достигнуты путем оптимального планирования и применения самых современных технологий в мире света.

При освещении интерьера важен не только внешний вид осветительных приборов, но также их функциональность и экономия при эксплуатации. Стоит заранее запланировать размещение светильников, чтобы получить необходимый эффект освещения коридоров, лестничных площадок, коммуникационных узлов.

A LOCAL BUSINESS WITH A GLOBAL REACH

SKOFF is a Polish manufacturer of lighting products and electro-technical equipment. The company focuses on delivering solutions for professionals as well as ordinary consumers.

EINE LOKALE FIRMA MIT GLOBALER REICHWEITE

SKOFF ist ein polnischer Hersteller von Beleuchtung und Elektrotechnik-Zubehör. Der Schwerpunkt der Firma liegt in der Bereitstellung von Lösungen sowohl für Profis, als auch für Privatkunden.

ENTREPRISE LOCALE DE PORTÉE GLOBALE

SKOFF est un fabricant des appareils d'éclairage et de l'équipement électrotechnique. Son activité se concentre sur les solutions destinées aussi bien aux professionnels qu'aux particuliers.

ЛОКАЛЬНАЯ ФИРМА С ГЛОБАЛЬНЫМ РАДИУСОМ ДЕЙСТВИЯ

SKOFF – это польский производитель осветительных приборов и электротехнического оборудования. Свою деятельность фирма сосредоточивает на поставке решений как для профессионалов, так и для обычных потребителей.

SKOFF Sp. z o.o.

ul. Legionów 243 D
43-500 Czechowice-Dziedzice
POLAND

www.skoff.pl



TANGO standard (G, K) • stick (G)



73 mm

73 mm

10,5 mm



73 mm

73 mm

10,5 mm

W – 0,8 W
WW – 0,8 W

R – 1,0 W
G – 0,6 W
B – 0,8 W

W – 0,8 W
WW – 0,8 W

R – 1,0 W
G – 0,6 W
B – 0,8 W

Surface finish • Oberfläche • Type de surface • Вид поверхности

K

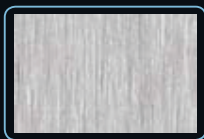

Stainless steel (INOX)
Edelstahl (INOX)
Acier inoxydable (INOX)
Благородная сталь (INOX)

G

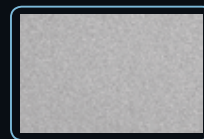

Aluminium
Aluminium
Aluminium
Алюминий

Colour of light • Lichtfarbe • Couleur de la lumière • Цвет излучаемого света

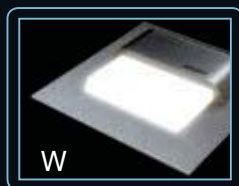

W

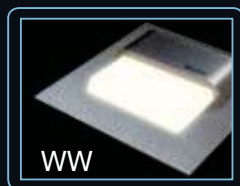

WW

W cool white • Kaltweiß • blanc froid • холодный белый
WW warm white • Warmweiß • blanc chaud • тёплый белый
R red • Rot • rouge • красный
G green • Grün • vert • зелёный
B blue • Blau • bleu • голубой

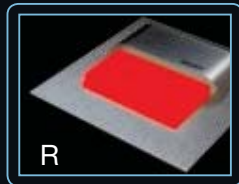

R

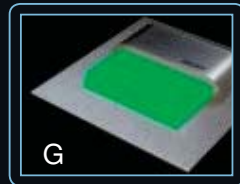

G

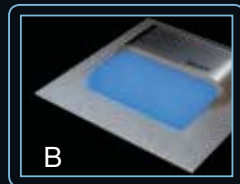

B

Installation • Einbau der Leuchte • Montage du luminaire • Монтаж светильника

STANDARD
DUO

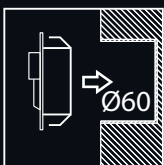

STICK

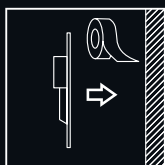

MINI

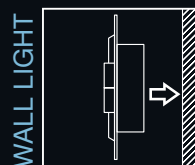
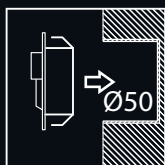

MAX

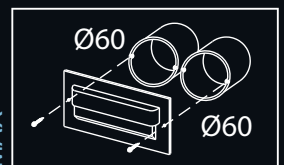

MADE IN POLAND

TANGO MINI standard (G, K) • stick (G)

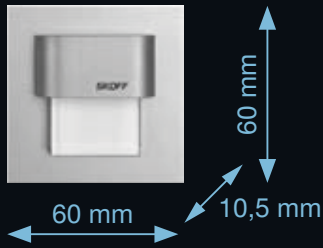

W – 0,4 W
WW – 0,4 W
R – 0,5 W
G – 0,3 W
B – 0,4 W

Wall light DUO TANGO standard (G, K)

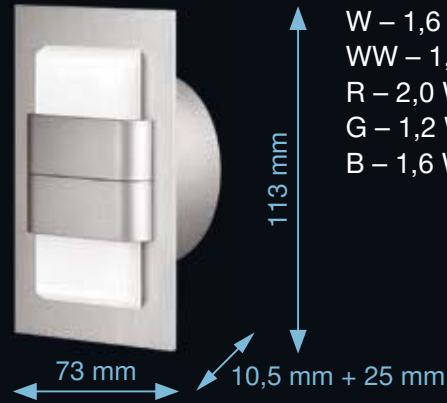

W – 1,6 W
WW – 1,6 W
R – 2,0 W
G – 1,2 W
B – 1,6 W

DUO TANGO standard (G, K)



W – 1,6 W
WW – 1,6 W
R – 2,0 W
G – 1,2 W
B – 1,6 W

TANGO MAX (G)



W – 1,6 W
WW – 1,6 W





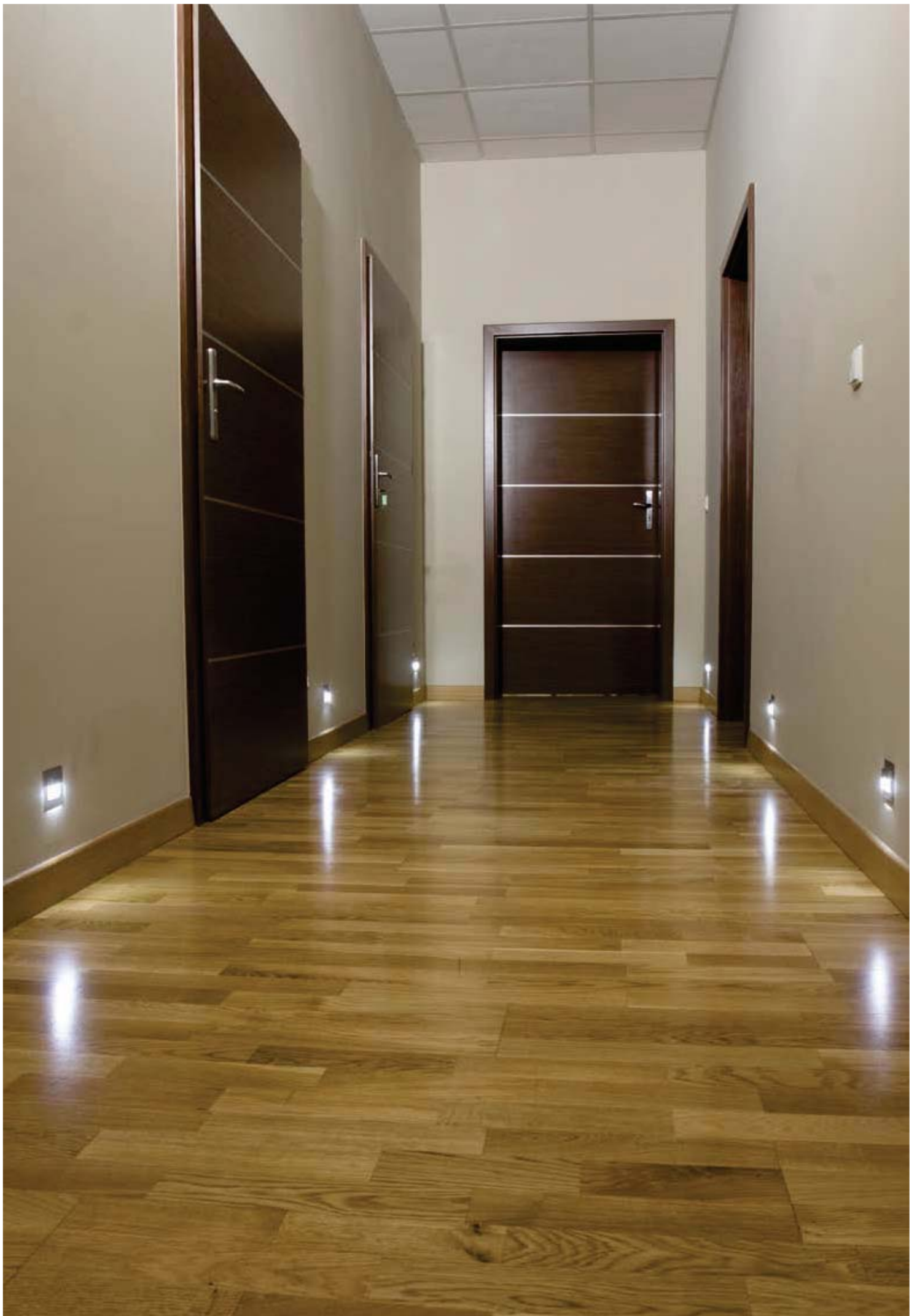

RUEDA standard (G, K) • stick (G)



73 mm

73 mm

10,5 mm

W – 0,8 W
WW – 0,8 W

R – 1,0 W
G – 0,6 W
B – 0,8 W



73 mm

73 mm

10,5 mm

W – 0,8 W
WW – 0,8 W

R – 1,0 W
G – 0,6 W
B – 0,8 W

Surface finish • Oberfläche • Type de surface • Вид поверхности

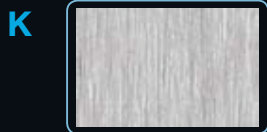

Stainless steel (INOX)
Edelstahl (INOX)
Acier inoxydable (INOX)
Благородная сталь (INOX)



Aluminium
Aluminium
Aluminium
Алюминий

Colour of light • Lichtfarbe • Couleur de la lumière • Цвет излучаемого света



W cool white • Kaltweiß • blanc froid • холодный белый
WW warm white • Warmweiß • blanc chaud • тёплый белый
R red • Rot • rouge • красный
G green • Grün • vert • зелёный
B blue • Blau • bleu • голубой

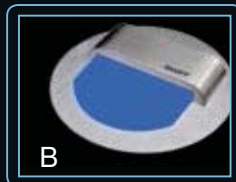
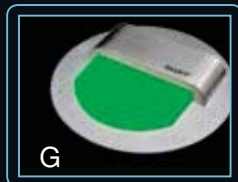

Installation • Einbau der Leuchte • Montage du luminaire • Монтаж светильника

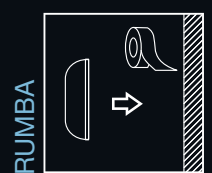
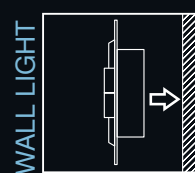
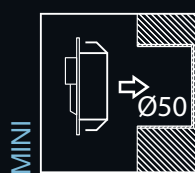

MADE IN POLAND

RUEDA MINI standard (G, K) • stick (G)

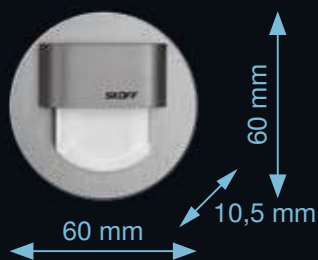

W – 0,4 W
WW – 0,4 W
R – 0,5 W
G – 0,3 W
B – 0,4 W

Wall light DUO RUEDA standard (G, K)

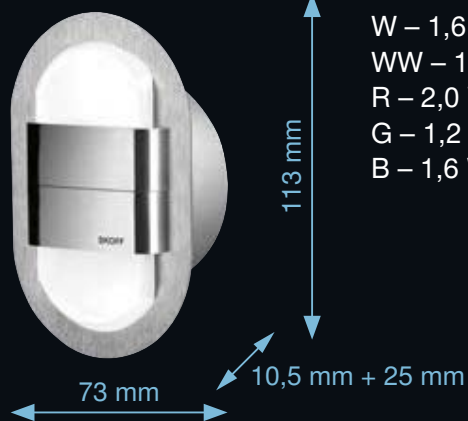

W – 1,6 W
WW – 1,6 W
R – 2,0 W
G – 1,2 W
B – 1,6 W

DUO RUEDA standard (G, K)



W – 1,6 W
WW – 1,6 W
R – 2,0 W
G – 1,2 W
B – 1,6 W

RUMBA stick (G)

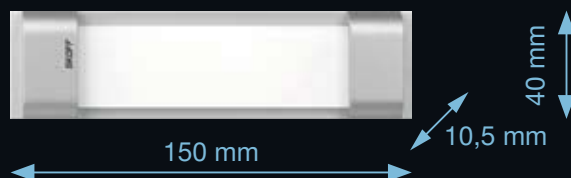

W – 0,8 W
WW – 0,8 W
R – 1,0 W
G – 0,6 W
B – 0,8 W



SALSA standard (M) • stick (M)

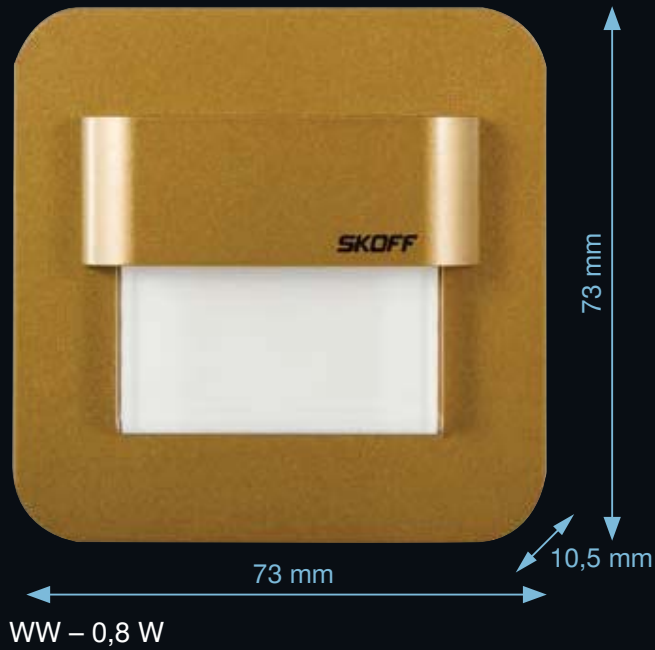

Surface finish • Oberfläche • Type de surface • Вид поверхности



Colour of light • Lichtfarbe • Couleur de la lumière • Цвет излучаемого света:

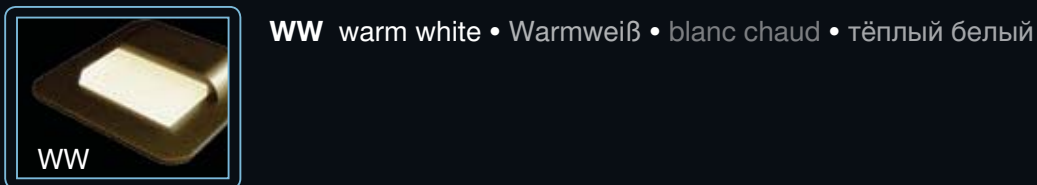

Installation • Einbau der Leuchte • Montage du luminaire • Монтаж светильника

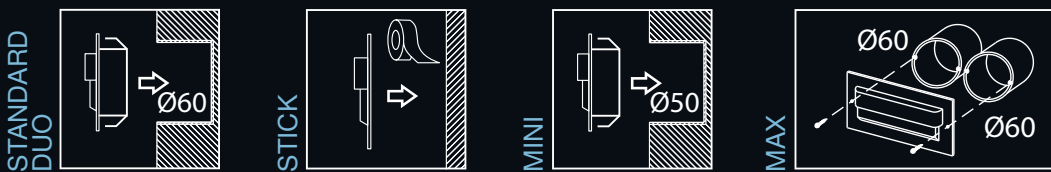

MADE IN POLAND



SALSA MINI standard (M) • stick (M)



SALSA MAX (M)

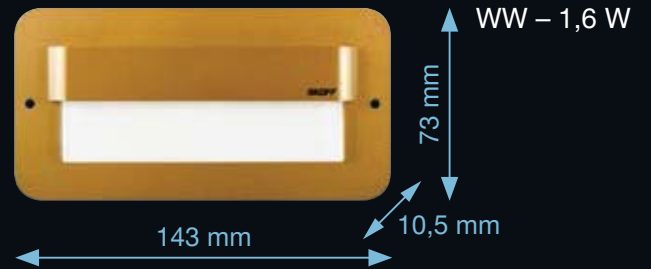

DUO SALSA standard (M)

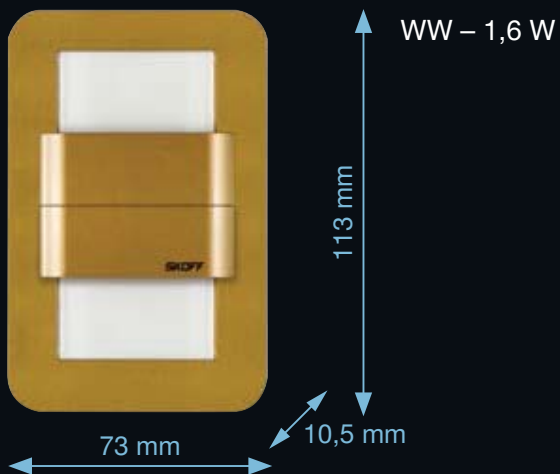

CV POWER SUPPLIES

SKOFF's innovative pulsed power supplies provide direct current voltage (10V DC) to other circuits and electronic (electric) devices. They are compact-sized and lightweight. Some will fit into traditional electrical junction boxes. Ideal for supplying power to the Music Line luminaires.

NETZTEILE

Innovative Schaltnetzteile von SKOFF versorgen mit Gleichspannung (10V DC) sonstige elektronische (elektrische) Schaltungen und Geräte. Sie sind klein und leicht. Einige Formen passen auch in die üblichen Elektroinstallationsdosen. Sie eignen sich ideal zur Versorgung der Music Line-Leuchten.

SOURCES D'ALIMENTATION DE TENSION

Des alimentations par impulsions innovantes de la marque SKOFF servent à alimenter d'autres circuits et appareils électroniques (électriques) en tension continue. Elles se caractérisent de petites dimensions et d'un petit poids. Certains d'entre elles peuvent être utilisées avec des boîtes traditionnelles pour l'installation électrique. Elles sont parfaitement adaptées pour alimenter des luminaires de la série Music Line.

ИСТОЧНИКИ ПИТАНИЯ

Иновационные импульсные источники питания марки SKOFF служат для питания постоянным напряжением (10 В DC) других контуров и электронных (электрических) приборов. Характеризуются небольшими габаритами и весом. Некоторые из них по своей форме подходят для традиционных коробок. Идеально подходят для питания светильников из серии Music Line.

ПРОИЗВЕДЕНО В ПОЛЬШЕ

ZOL 7



7 W

10 V DC

0,7 A

50 Hz

230 V AC



ZOL 15



15 W

10 V DC

1,5 A

50 Hz

230 V AC



CV POWER SUPPLIES

ZOL 6



93 x 35 x 22 mm

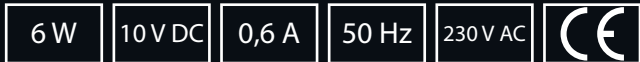

ZOL 16



90 x 43 x 29 mm

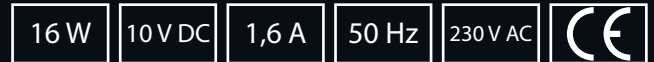

LED circuit example • Beispiel für einen Elektroanschluss • Un exemple d'un raccordement électrique
• Примерная схема подключения освещения.

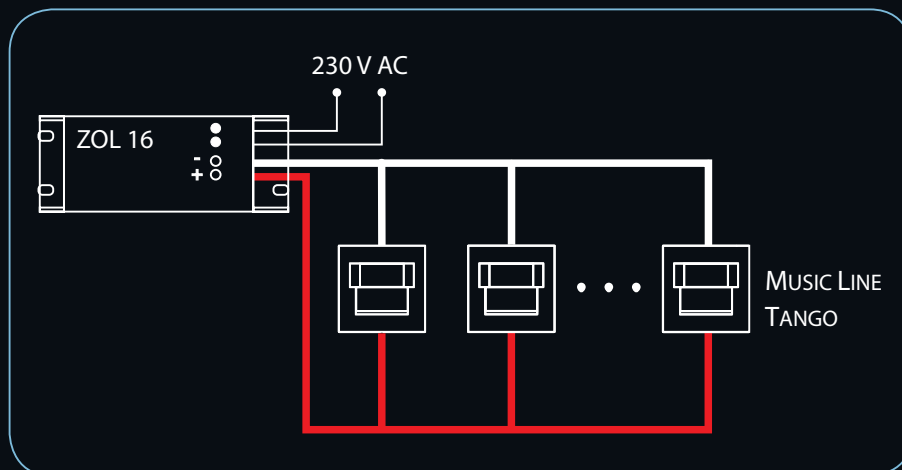
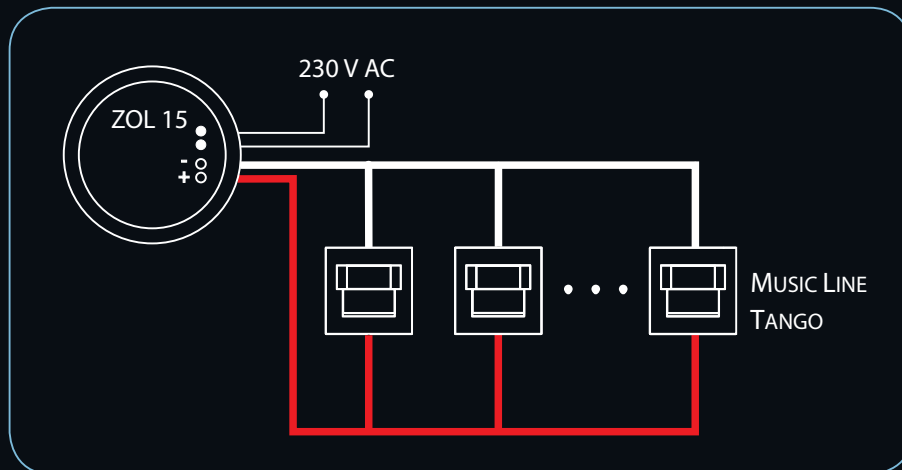

CAUTION! The total power of installed ML luminaires may not exceed the power rating of the power supply transformer • **ACHTUNG!** Die gesamte Leistung der eingesetzten ML-Leuchten darf die Nennleistung des Transformators nicht übersteigen • **IMPORTANT!** La puissance totale des luminaires ML utilisés ne peut pas dépasser la puissance nominale du transformateur • **ВНИМАНИЕ!** Общая мощность использованных светильников ML не может превышать номинальной мощности трансформатора.



MADE IN POLAND

INDEX

Each SKOFF product has its own unique index. An example of how indexes are formed, based on a product from the ML range, is presented below • Jedes Produkt von SKOFF hat seinen eigenen Index. Nachstehend wird der Index-Aufbau am Beispiel einer ML-Leuchte dargestellt • Chaque produit de la marque SKOFF possède son propre indice individuel. Voici un schéma de la construction de l'indice pour un luminaire de la série ML • Каждый продукт марки SKOFF имеет свой индивидуальный индекс. Ниже представлена схема строения индекса для примера светильника из серии ML.



Example of a Tango luminaire index/finish: steel / lighting colour: blue • Index-Beispiel für die Leuchte Tango/Oberfläche: Edelstahl / Lichtfarbe: blau • Un exemple de l'indice pour le luminaire Tango / fabrication: surface polie /couleur de la lumière: bleue • Пример индекса для светильника Tango/исполнение: сталь / цвет света: голубой.

ML - TAN - K - B

ML MUSIC LINE	TAN Tango TMI Tango mini TDU Duo Tango TDK Wall light Duo Tango RUE Rueda RMI Rueda mini RDU Duo Rueda RDK Wall light Duo Rueda	K Stainless steel (INOX) G Aluminium	W cool white • Kaltweiß • blanc froid • холодный белый H warm white • Warmweiß • blanc chaud • тёплый белый R red • Rot • rouge • красный G green • Grün • vert • зелёный B blue • Blau • bleu • голубой
	TST Tango stick TMS Tango mini stick RST Rueda stick RMS Rueda mini stick RUM Rumba	G Aluminium	W cool white • Kaltweiß • blanc froid • холодный белый H warm white • Warmweiß • blanc chaud • тёплый белый R red • Rot • rouge • красный G green • Grün • vert • зелёный B blue • Blau • bleu • голубой
	SAL Salsa SMI Salsa mini SST Salsa stick SMS Salsa mini stick SMX Salsa Max SDU Duo Salsa	M Matte brass Messing matt Laiton mat Латунь матовая	H warm white • Warmweiß • blanc chaud • тёплый белый
	TMX Tango Max	G Aluminium	W cool white • Kaltweiß • blanc froid • холодный белый H warm white • Warmweiß • blanc chaud • тёплый белый
EL Electronics	006 ZOL6 007 ZOL7 015 ZOL15 016 ZOL16	L LED driver LED-Netzteil Alimentation LED Источник тока LED	N CV power supply Gleichspannungsnetzteil alimentation de tension Источник напряжения

Use the index when requesting a quote or placing an order to minimise the risk of misidentifying the product • Mit Angabe des Index in der Anfrage oder Bestellung wird die Fehlergefahr bei der Produktidentifikation minimiert • En indiquant l'indice dans votre demande de devis ou dans votre commande on minimise le risque d'erreur dans l'identification du produit • Указание индекса в запросах или заказах сводит к минимуму появление ошибок при идентификации продукта.

SKOFF Sp. z o.o.

ul. Legionów 243 D
43-500 Czechowice-Dziedzice
POLAND

tel. +48 (32) 215 28 93

tel./fax +48 (32) 215 63 51

fax +48 (32) 215 65 05

email: info@skoff.pl

Dystrybutor

www.skoff.pl